

SAMSUNG

PDP-TELEVISIE **(PLASMA DISPLAY PANEL)**

Gebruikershandleiding

Lees deze handleiding,
voordat u het toestel in gebruik neemt,
zorgvuldig door en bewaar deze voor later gebruik.

SCHERMMENU'S
PICTURE IN PICTURE (PIP)

Energiebesparing

TELETEKST (OPTIE)



SRS TruSurroundXT

DNie™

Digital Natural Image engine

Dit is een Klasse B digitaal apparaat.

Registreer uw product op

www.samsung.com/global/register en win!

Instructies voor het gebruik

◆ Beeldretentie

Geef een stilstaand beeld (bijvoorbeeld van een videospel of tijdens het aansluiten van een computer) niet langer dan twee uur op het plasmascherm weer, omdat dit beeldretentie kan veroorzaken. Beeldretentie wordt ook wel inbranden genoemd. Verlaag bij de weergave van een stilstaand beeld de helderheid en het contrast om beeldretentie te voorkomen.

◆ Hoogte

Het plasmascherm blijft normaal functioneren tot op een hoogte van 2000 meter. Boven de 2000 meter functioneert het scherm mogelijk niet correct. Installeer en gebruik het scherm niet op dergelijke plaatsen.

◆ Warmte op de bovenkant van de PDP-televisie

De bovenkant van de televisie kan na langere perioden van gebruik zeer warm worden, aangezien warmte van het scherm zich door het ventilatiegat aan de bovenkant van het toestel verspreidt. Dit is normaal en wijst niet op een defect of storing van de televisie. Vermijd echter wel dat kinderen de bovenkant van de televisie aanraken.

◆ Het product maakt een 'klikkend' geluid.

Het klikkende geluid kan voorkomen als het product uitzet of inkrimpt als gevolg van een verandering in de omgeving, zoals temperatuur of luchtvochtigheid. Dit is normaal en geen defect aan het product.

◆ Celdefecten

Het plasmascherm gebruikt het paneel dat bestaat uit 1.230.000(SD-niveau) tot 3.150.000(HD-niveau) pixels, wat het gebruik van geavanceerde technologie vereist. Er kunnen echter enkele heldere of donkere pixels op het scherm voorkomen. Deze pixels hebben geen invloed op de prestatie van het product.

◆ Gebruik de TV niet bij temperaturen lager dan 5°C (41°F)

◆ Een stilstaand beeld dat te lang wordt weergegeven, kan permanente schade aan uw PDP-scherm toebrengen.



Als u langere tijd in 4:3 formaat naar de PDP-TV kijkt, kunnen resten van randen links, rechts en in het midden van het scherm achterblijven. Dit wordt veroorzaakt door het verschil in uitstraling van licht op het scherm. Het afspelen van een DVD of gebruik maken van een spelcomputer kan hetzelfde effect op het scherm hebben. Schade ontstaan door het bovengenoemde effect valt niet onder de garantie.

◆ Na-afdruk op scherm.

Bij het gedurende een langere periode weergeven van stilstaande beelden van videospelletjes en PC, kunnen deze beelden nog enige tijd zichtbaar blijven. Om dit te voorkomen kunt u tijdens het weergeven van stilstaande beelden de helderheid en het contrast verminderen.











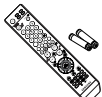

◆ Garantie

- De garantievoorwaarden gelden niet voor schade veroorzaakt door beeldretentie.
- Het inbranden van het scherm valt niet onder de garantievoorwaarden.

◆ Installatie

Neem contact op met een erkend servicecentrum wanneer u het apparaat op een locatie installeert met veel stof, hoge of lage temperaturen, hoge luchtvochtigheid, chemische stoffen en waar het voortdurend in bedrijf is, zoals op het vliegveld, het spoorwegstation etc. Doet u dat niet dan kan het apparaat ernstige schade oplopen.

Controleer de geleverde onderdelen

Geleverde onderdelen			Apart verkrijgbaar			
						
Gebruikershandleiding	Afstandsbediening/ AAA-batterijen	Garantiekaart/ Registratiekaart/ Veiligheidsvoorschriften (niet overal beschikbaar)	S-VIDEO-kabel	HDMI-kabel	Antennekabel	Componentkabels (RCA)
						
Netsnoer	Ferrietkern voor netsnoer (PS-42C7S)	Schoonmaakdoek (PS-42Q7H/50Q7H)	PC-kabel	SCART-kabel	PC Audio-kabel	HDMI/DVI-kabel

➤ Ferrietkern (Netsnoer, Antennekabel)

De ferrietkern wordt gebruikt om de kabel af te schermen van interferentie. Open de ferrietkern bij het aansluiten van een kabel en klem deze om de kabel.

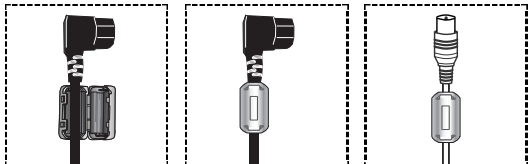

◆	ALGEMENE INFORMATIE	
■	Instructies voor het gebruik.....	2
■	Controleer de geleverde onderdelen	2
■	Bedieningspaneel	4
■	Verbindingspaneel	4
■	Overzicht afstandsbediening (afhankelijk van het model)	6
■	Batterijen in de afstandsbediening plaatsen	7
◆	HANDELINGEN	
■	Televisie in- en uitschakelen	7
■	Weergave van de menu's	8
■	Beeld stilzetten.....	8
■	Plug & play-functie	9
■	Externe signaalbron bekijken.....	10
■	Toestelnaam aanpassen	10
◆	BEHEER VAN DE KANALEN	
■	Kanalen automatisch opslaan.....	11
■	Kanalen handmatig opslaan	12
■	Kanalen toevoegen of vergrendelen	13
■	Opgeslagen kanalen rangschikken.....	14
■	Kanalen een naam geven.....	14
■	Kanalen fijn afstemmen.....	15
◆	BEELDBEHEER	
■	Standaardbeeld wijzigen	16
■	Beeldinstellingen aanpassen	16
■	Beeldformaat selecteren	17
■	Digitale ruisonderdrukking.....	17
■	SMD	17
■	DNle-demo	17
■	Beeld-in-beeld (Picture in Picture, PIP) bekijken	18
◆	GELUIDSBEHEER	
■	Geluidskenmerken	19
◆	BESCHRIJVING VAN DE FUNCTIES	
■	Tijdskenmerken.....	20
■	Taalkeuze	21
■	Blauw scherm.....	21
■	Melodie.....	21
■	Spaarstand.....	21
■	De Spelmodus gebruiken.....	21
■	Beveiliging tegen scherm doorbranden	22
■	De Blue Eye instellen.....	23
◆	PC SCHERM	
■	Software-instellingen (gebaseerd op Windows XP).....	23
■	Invoerstand (PC)	24
■	PC instellen.....	25
■	Teletekstfunctie (afhankelijk van het model)	26
◆	BIJLAGE	
■	De muurbevestigingsbeugel installeren	28
■	Problemen oplossen	30

Symbolen



Indrukken



Belangrijk



Opmerking

Bedieningspaneel

➤ De kleur en vormgeving van het product kunnen afhankelijk van het model variëren.

Voor- (of zij)paneel

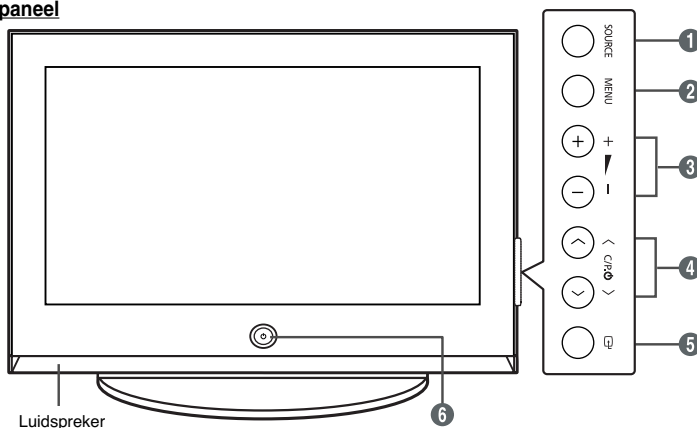

1 SOURCE

Toont een menu van alle beschikbare ingangen (TV, Ext.1, Ext.2, AV, S-Video, Component, PC, HDMI).

2 MENU

Druk hierop om een beeldmenu van de functies van uw TV weer te geven.

3 - ▲ +

Druk om het volume harder of zachter te zetten. Gebruik de toetsen - ▲ + in het schermmenu zoals u de toetsen ◀ en ▶ gebruikt op de afstandsbediening.

4 √ C/P. ⏻ ^

Druk om het kanaal te wijzigen. Gebruik de toetsen √ C/P. ⏻ ^ in het schermmenu zoals u de toetsen ▲ en ▼ gebruikt op de afstandsbediening.

5 [ENTER] (ENTER)

Druk om de selectie te bevestigen.

6 Toets ⏻ (POWER)

Drukschakelaar voor het in- of uitschakelen van het plasmascherm.

Aan/uit-lampje

- Uit: Blauw
- Aan: Uitschakelen

Sensor voor de afstandsbediening

Richt de afstandsbediening op deze plek op de televisie.

Verbindingspaneel

➤ De kleur en vormgeving van het product kunnen afhankelijk van het model variëren.

Zijpaneel

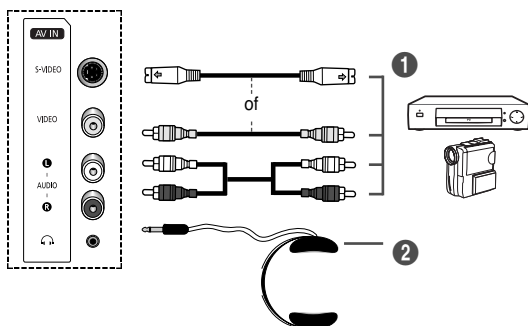

1 S-Video of Video / Audio L/R

- Video- (S-Video of Video) en audio-ingangen voor externe apparaten, zoals een camcorder of videorecorder.

2 Koptelefoonaansluiting

- U kunt een koptelefoon op de tv aansluiten als u naar een programma wilt kijken zonder de andere aanwezigen in de kamer te storen.

➤ Langdurig gebruik van een koptelefoon met een hoog volume kan het gehoor beschadigen.

vervolg...

Verbindingspaneel

➤ De kleur en vormgeving van het product kunnen afhankelijk van het model variëren.

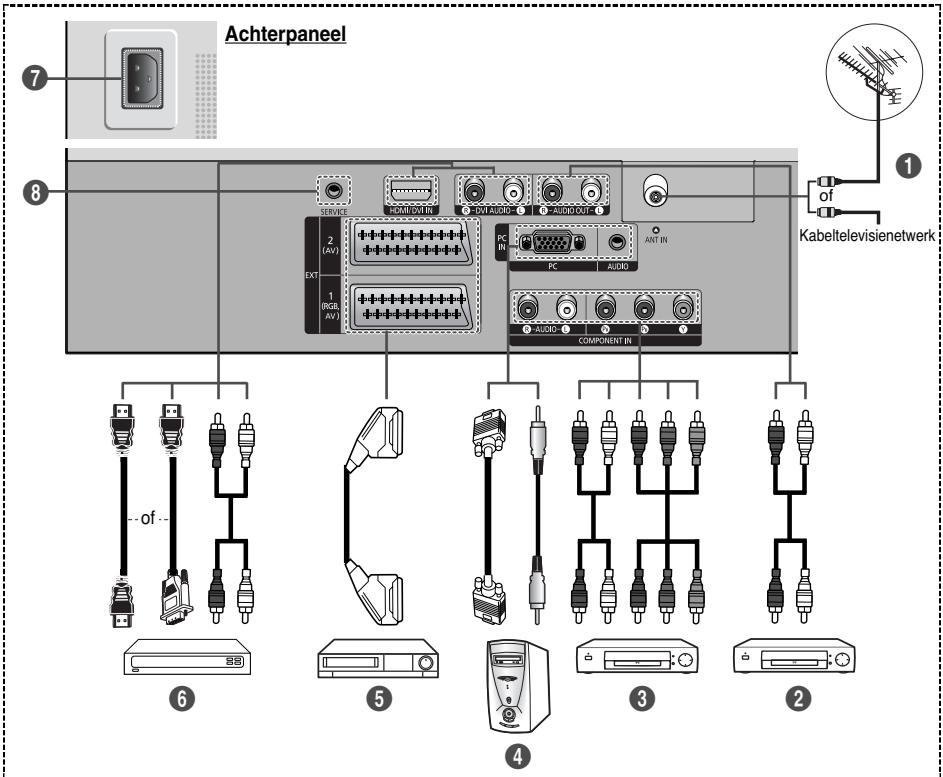

- Wanneer u een audio- of videosysteem op uw toestel aansluit, dient u alle apparaten uit te schakelen.
- Zorg bij het aansluiten van een extern apparaat ervoor dat de kleuren van de aansluiting en de kabel overeenkomen.

1 ANT IN VHF/UHF (75Ω)

- 75Ω Coaxiale aansluiting voor antenne of kabeltelevisienetwerk.

2 Aansluiten op externe geluidsapparatuur

- RCA-audiosignalen van de tv aansluiten op een externe bron, zoals geluidsapparatuur.

3 COMPONENT IN

- Audio- (AUDIO L/R) en video- (Y/P_s/P_r) ingangen voor Component.

4 PC IN / AUDIO

- Aansluiting voor de video- en audio-uitvoer van de computer.

5 EXT 1, EXT 2

- Ingangen of uitgangen voor externe apparaten, zoals een video-, dvd-speler, spelcomputer of videodiscspeler.

Specificaties voor de invoer/uitvoer

Aansluiting	Invoer				Uitgang
	Video	Audio (L/R)	S-Video	RGB	Video + Audio (L/R)
EXT 1	✓	✓	✓	✓	Alleen de tv-of dtv-uitgang is beschikbaar.
EXT 2	✓	✓	✓		Uitgang naar keuze.

6 HDMI/DVI IN

- Sluit aan op de HDMI-aansluiting van een apparaat met HDMI-uitvoer. Deze ingangen kunnen ook worden gebruikt als DVI-verbinding met aparte analoge audio-ingangen. U heeft een extra HDMI-/DVI-kabel nodig voor het maken van

deze verbinding. Wanneer u de optionele HDMI-/DVI-adapter gebruikt, kunt u via de analoge DVI audio-ingangen op uw TV het geluid uit de linker- en rechter audiouitgangen van uw DVI-apparaat ontvangen. (Niet geschikt voor de PC)

- Wanneer u dit product via HDMI of DVI aansluit op bijvoorbeeld een Set Top Box, dvd-speler of spelcomputer, zorgt er dan voor dat de video-uitgang compatibel ingesteld is zoals weergegeven in de onderstaande tabel. Als u dit niet doet kan het beeld storen, gebroken zijn of zelfs ontbreken.

- Probeer niet om de HDMI/DVI-aansluiting aan te sluiten op de grafische kaart van een pc of laptop. (Dat zal resulteren in de weergave van een leeg scherm)

DVI AUDIO IN L/R

- DVI-audio-uitgangen voor externe apparaten.

7 AANSLUITEN

- Aansluiting voor het netsnoer.

8 SERVICE

- Aansluiting alleen voor onderhoud.

➤ Ondersteunde modi voor HDMI/DVI en Component

	480i	480p	576i	576p	720p	1080i
HDMI/DVI 50Hz	X	O	X	O	O	O
HDMI/DVI 60Hz	X	O	X	X	O	O
Component	O	O	O	O	O	O

Overzicht afstandsbediening (afhankelijk van het model)

- 1 Aan/uit-knop (schakelt de tv aan en uit)
- 2 Nummertoetsen voor directe kanaalkeuze
- 3 Kanaal kiezen met één of twee cijfers
- 4 Knop voor het beheer van de kanalen (Zie pagina 13.)
- 5 Selecteert direct de tv-modus
- 6 + Geluidsvolume verhogen
- Geluidsvolume verlagen
- 7 Geluid tijdelijk uitzetten
- 8 Geeft het hoofdmenu weer
- 9 Beeld-in-beeld in-/uitschakelen
- 10 Geluidseffect selecteren (Zie pagina 19.)
- 11 Beeldeffect selecteren (Zie pagina 16.)
- 12 Pas de helderheid van het scherm aan aan het omgevingslicht (Zie pagina 21.)
- 14 Geluidsmodus selecteren
- 15 Knop voor de TruSurround XT-modus
- 16 Instellen van de afstandsbediening
- 17 Hiermee selecteert u het apparaat dat bediend moet worden met de Samsung-afstandsbediening (tv, dvd-speler, set-top box, kabel of videorecorder).
- 18 Beschikbare bron selecteren
- 19 Vorig kanaal
- 20 Automatisch uitschakelen
- 21 Selecteert direct de pc-modus
- 22 VCR/DVD-functies; (terugspelen, stoppen, afspelen/stilzetten, vooruitspelen)

- 23 Volgend kanaal
- 24 Vorig kanaal
- 25 Het schermmenu afsluiten
- 26 Cursor besturen binnen het menu
- 28 Om informatie over de uitzendingen van dit moment te bekijken
- 29 Beeld stilzetten
- 30 Beeldformaat selecteren
- 31 Het kanaal van het subbeeld selecteren (PIP)
- 32 Als de afstandsbediening niet goed werkt, verwijder dan de batterijen en houd de resetknop 2-3 seconden ingedrukt. Plaats de batterijen terug en probeer de afstandsbediening opnieuw te gebruiken.

Teletekstfuncties (Zie pagina 26)

- 5 Teletekstmodus verlaten (afhankelijk van het model)
- 3 Teletekst-index
- 9 Teletekst vastzetten
- 15 Teletekst opslaan
- 16 Teletekst modusselectie (LIST/FLOF)
- 19 Teletekst-subpagina
- 23 P : Teletekst volgende pagina
P : Teletekst vorige pagina
- 24 Teletekst uitschakelen
- 25 Teletekst weergeven
- 27 Teletekst weergeven/teletekstinformatie en normale uitzending tegelijk op scherm weergeven
- 31 Beeldformaat teletekst selecteren
- 10 11 23 25 Onderwerp Fastext selecteren

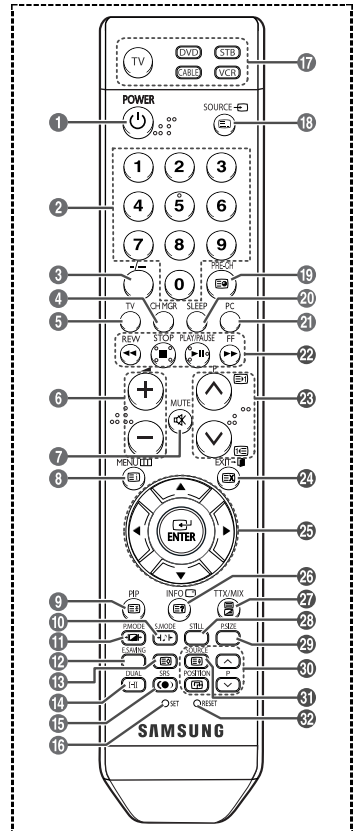

- Fel licht kan de werking van de afstandsbediening beïnvloeden.
- Dit is een speciale afstandsbediening voor visueel gehandicapten en heeft brailletekens bij de AAN/UIT-, kanaal- en volumeknoppen.

Batterijen in de afstandsbediening plaatsen

- 1 Open het klepje achterop de afstandsbediening met een opwaartse beweging zoals aangegeven in de afbeelding.
- 2 Plaats twee AAA-batterijen.
 - Zorg ervoor dat de "+" en "-"-uiteinden van de batterijen overeenkomen met de afbeelding in het vakje.
- 3 Sluit het klepje zoals te zien is in de afbeelding.
 - Verwijder de batterijen en bewaar ze op een koele, droge plaats, indien u de afstandsbediening langere tijd niet gebruikt. De maximale werkingsafstand tussen de tv en afstandsbediening bedraagt circa 7 meter. (Bij normaal gebruik van de tv gaan de batterijen ongeveer een jaar mee.)

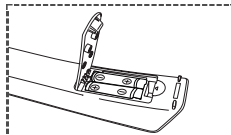
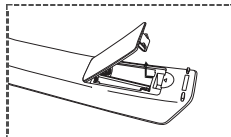





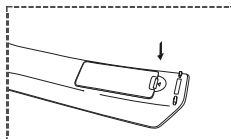

➤ **De afstandsbediening doet het niet! Controleer de volgende punten:**

1. Is de tv ingeschakeld?
2. Zijn de plus- en minuiteinden van de batterijen tegengesteld geplaatst?
3. Zijn de batterijen leeg?
4. Is er een stroomstoring of is het netsnoer uit de tv gegaan?
5. Schijnt er speciaal fluorescerend licht of neonlicht vlakbij?



Televisie in- en uitschakelen

Het netsnoer is aangesloten op de achterzijde van het toestel.

- 1 Steek het netsnoer in een geschikt stopcontact.
 - De netspanning is op de achterzijde van de tv aangegeven. De frequentie is 50 of 60 Hz.
- 2 Druk op de toets  (Power) (Aan/uit) op de voorkant van de televisie of op de toets **POWER**  op de afstandsbediening om de televisie in te schakelen. Het kanaal waar u het laatst naar heeft gekeken, wordt automatisch opnieuw geselecteerd. Als u nog geen kanalen heeft opgeslagen, is het beeld niet helder. Zie "Kanalen automatisch opslaan" op pagina 11 of "Kanalen handmatig opslaan" op pagina 12.
 - Wanneer de tv voor het eerst wordt ingeschakeld, worden enkele basisinstellingen automatisch toegepast. Zie "Plug & play-functie" op pagina 9.
- 3 Druk op de toets  (Power) (Aan/uit) aan de voorzijde van de tv, of druk op de toets **POWER**  op de afstandsbediening om het toestel uit te schakelen.
- 4 Druk op de toets  (Power) (Aan/uit) aan de voorzijde van de tv, of druk op de toets **POWER**  of op de cijfertoetsen op de afstandsbediening om het toestel uit te schakelen.

Weergave van de menu's



- 1 Druk op de toets **MENU** (□□).
Het hoofdmenu verschijnt op het scherm.
Aan de linkerkant worden vijf pictogrammen weergegeven: **Invoer**, **Beeld**, **Geluid**, **Kanaal** en **Instellingen**.
- 2 Druk op de toets **▲** of **▼** om een van de pictogrammen te selecteren.
Druk op de toets **ENTER** (□) voor weergave van het submenu van het pictogram.
- 3 Druk op de toets **▲** of **▼** om naar items in het menu te gaan.
Druk op de toets **ENTER** (□) om in het menu een item te kiezen.
- 4 Druk op de toets **▲/▼/◀/▶** om de geselecteerde items te wijzigen.
Druk op de toets **MENU** (□□) om naar het vorige menu terug te keren.
- 5 Druk op de toets **EXIT** om het menu te verlaten.

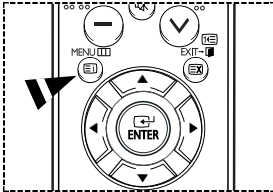

Beeld stilzetten

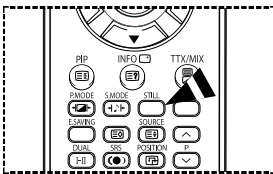

U kunt het beeld van een tv-programma eenvoudig stilzetten als u een programma kijkt door op de toets "STILL" te drukken. Om terug te keren naar de normale weergave, drukt u nogmaals op deze toets.

- Deze functie wordt vijf minuten later automatisch geannuleerd.

Plug & play-functie

Wanneer de tv voor het eerst wordt ingeschakeld, worden enkele basisinstellingen automatisch achtereenvolgens uitgevoerd. De volgende instellingen zijn beschikbaar.

- 1 Druk op de toets **POWER** (⏻) op de afstandsbediening indien de tv op stand-by staat. Het bericht om Plug & Play te starten wordt weergegeven.
- 2 Het menu **Taalkeuze** verschijnt automatisch na enkele seconden.
- 3 Selecteer de gewenste taal door op de toets **▲** of **▼** te drukken. Druk op de toets **ENTER** (↵). Het bericht om de verbonden status van de antenne te controleren, wordt weergegeven.
- 4 Zorg ervoor dat de antenne op de tv is aangesloten. Druk op de toets **ENTER** (↵). Het menu **Land** verschijnt.
- 5 Selecteer uw land of regio door op de toets **▲** of **▼** te drukken. Druk op de toets **ENTER** (↵). Het menu waarmee u de kanalen kunt kiezen, wordt weergegeven.
- 6 Druk op de toets **ENTER** (↵) om het opslaan van kanalen te starten. Het zoeken wordt automatisch beëindigd. De tv start met het opslaan van alle beschikbare kanalen. Druk op de toets **ENTER** (↵) om de klok in te stellen.
- 7 Druk op de toets **◀** of **▶** om naar uren of minuten te gaan. Stel deze in door op de toets **▲** of **▼** te drukken.
 - U kunt de uren of minuten invoeren met de cijfertoetsen op de afstandsbediening.
- 8 Druk op de toets **ENTER** (↵) om uw instellingen te bevestigen. Het bericht "**Veel kijkplezier**" verschijnt.



Als u deze functie opnieuw wilt instellen...

- 1 Druk op de toets **MENU** (≡) om het menu weer te geven.
- 2 Druk op de toets **▲** of **▼** om **Instellingen** te selecteren en druk vervolgens op de toets **ENTER** (↵).
- 3 Druk nogmaals op de toets **ENTER** (↵) om **Plug & Play** te selecteren. Het bericht om Plug & Play te starten wordt weergegeven.



Externe signaalbron bekijken



U kunt schakelen tussen signalen bekijken van aangesloten bronnen, zoals video, dvd, Set-Top-box, en de tv (via antenne of kabel).

- 1 Druk op de toets **MENU** () om het menu weer te geven.
- 2 Druk nogmaals op de toets **ENTER** () om **Bronlijst** te selecteren.
- 3 Druk nogmaals op de toets **ENTER** ().
- 4 Druk op de toets **▲** of **▼** om de vereiste signaalbron te selecteren en druk vervolgens op de toets **ENTER** ().

Beschikbare signaalbron: **TV, Ext. 1, Ext. 2, AV, S-Video, Component, PC, HDMI**

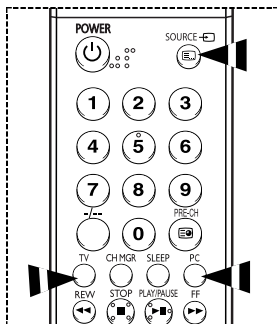

- U kunt deze opties selecteren door eenvoudig op de toets **SOURCE** op de afstandsbediening te drukken.
- U kunt direct naar de tv- of pc-modus gaan met de PC-toets op de afstandsbediening.

Toestelnaam aanpassen



U kunt de externe bron een naam geven.

- 1 Druk op de toets **MENU** () om het menu weer te geven.
- 2 Druk op de toets **ENTER** ().
- 3 Druk op de toets **▲** of **▼** om **Naam wijzigen** te selecteren en druk vervolgens op de toets **ENTER** ().
- 4 Druk op de toets **▲** of **▼** om de externe bron te selecteren die u wilt aanpassen en druk vervolgens op de toets **ENTER** ().
- 5 Selecteer het gewenste toestel door op de toets **▲** of **▼** te drukken en druk vervolgens op de toets **ENTER** ().

Beschikbare toestelnamen: **VCR, DVD, D-VHS, Kabel STB, HD STB, Satelliet STB, AV-ontvanger, DVD-speler, Spelcomputer, Camcorder, DVD-combo, DVD HDD, of PC.**



- 6 Druk op de toets **EXIT** om het menu te verlaten.

Kanalen automatisch opslaan

U kunt scannen op de voor u beschikbare frequentiebereiken (afhankelijk van waar u woont).

Automatisch toegewezen programmanummers komen mogelijk niet overeen met de feitelijke of gewenste programmanummers. U kunt nummers echter handmatig rangschikken en ongewenste kanalen wissen.

- 1 Druk op de toets **MENU** (□□) om het menu weer te geven.
 - 2 Druk op de toets **▲** of **▼** om een **Kanaal** te selecteren en druk vervolgens op de toets **ENTER** (↵).
 - 3 Druk nogmaals op de toets **ENTER** (↵). De beschikbare landen worden weergegeven.
 - 4 Druk op de toets **▲** of **▼** om het land te selecteren en druk vervolgens op de toets **ENTER** (↵).
 - 5 Druk op de toets **▲** of **▼** om **Automatisch opslaan** te selecteren en druk vervolgens op de toets **ENTER** (↵).
 - 6 Druk nogmaals op de toets **ENTER** (↵) om het zoeken te starten. Het zoeken wordt automatisch beëindigd.
- Druk op de toets **MENU** (□□) of **ENTER** (↵) als u het zoeken voortijdig wilt stoppen.



Kanalen handmatig opslaan

U kunt de tv-kanalen opslaan, waaronder kanalen die via kabelnetwerken worden ontvangen.

Bij het handmatig opslaan van kanalen kunt u kiezen:

- ◆ Of u een gevonden kanaal al dan niet opslaat.
- ◆ Het programmanummer van ieder opgeslagen kanaal dat u een naam wilt geven.



- 1 Druk op de toets **MENU** (□□□) om het menu weer te geven.
- 2 Druk op de toets **▲** of **▼** om een **Kanaal** te selecteren en druk vervolgens op de toets **ENTER** (↵).
- 3 Druk op de toets **▲** of **▼** om **Handm. opslaan** te selecteren en druk vervolgens op de toets **ENTER** (↵).
- 4 Selecteer de gewenste keuze door op de toets **▲** of **▼** te drukken en druk vervolgens op de toets **ENTER** (↵).
- 5 Als u tevreden bent met de instellingen drukt u op de toets **ENTER** (↵).
- 6 Druk op de toets **EXIT** om het menu te verlaten.



- ◆ **Programma** (Programmanummer dat aan een kanaal wordt toegewezen)
 - Druk op de toets **▲** of **▼** tot u het juiste nummer heeft gevonden.
 - U kunt het kanaalnummer ook rechtstreeks selecteren door de nummertoeetsen in te drukken (0~9).
- ◆ **Kleursysteem: AUTO/PAL/SECAM/NTSC4.43**
 - Druk op de toets **▲** of **▼** om de gewenste standaardkleur te selecteren.
- ◆ **Geluidssysteem: BG/DK/I/L**
 - Druk op de toets **▲** of **▼** om de gewenste geluidsstandaard te selecteren.
- ◆ **Kanaal** (Als u het nummer weet van het kanaal dat u wilt opslaan)
 - Druk op de toets **▲** of **▼** om **C** (antennekanaal) of **S** (kabelkanaal) te selecteren.
 - Druk op de toets **▶** en dan op de toets **▲** of **▼** om het vereiste nummer te selecteren.
 - U kunt het kanaalnummer ook rechtstreeks selecteren door de nummertoeetsen in te drukken (0~9).
 - Als er geen geluid is of als het geluid is vervormd, selecteert u nogmaals de gewenste geluidsstandaard.
- ◆ **Zoeken** (Als u de kanaalnummers niet weet):
 - Druk op de toets **▲** of **▼** om het zoeken te starten.
 - De tuner scant het frequentiebereik totdat het eerste kanaal of het door u geselecteerde kanaal in beeld komt.
- ◆ **Opslaan** (Het kanaal en het bijbehorende programmanummer opslaan)
 - Selecteer **OK** door op de toets **ENTER** (↵) te drukken.
- ◆ **Kanaalmodus**
 - ◆ **P** (Programmamodus): Als u klaar bent met instellen, zijn de zendstations die u kunt ontvangen toegewezen aan de positienummers P00 tot P99. In deze stand kunt u een kanaalnummer selecteren door het positienummer in te toetsen.
 - ◆ **C** (Antennekanaalmodus): In deze stand kunt u een kanaal selecteren door het nummer in te toetsen dat aan het zendstation is toegewezen.
 - ◆ **S** (Kabelkanaalmodus): In deze stand kunt u een kanaal selecteren door het nummer in te toetsen dat aan het kabelkanaal is toegewezen.

Kanalen toevoegen of vergrendelen

Met Kanaalbeheer kunt u eenvoudig kanalen vergrendelen of toevoegen.

- 1 Druk op de toets **MENU** (□□□) om het menu weer te geven.
- 2 Druk op de toets **▲** of **▼** om een **Kanaal** te selecteren en druk vervolgens op de toets **ENTER** (↵).
- 3 Druk op de toets **▲** of **▼** om **Kanaalbeheer** te selecteren en druk vervolgens op de toets **ENTER** (↵).

◆ Kanalen toevoegen

Met Kanaalbeheer kunt u kanalen toevoegen.

- 4 Selecteer **kanaalbeheer** door op de toets **ENTER** (↵) te drukken.
- 5 Ga naar het veld (⊕) door op de toetsen **▲/▼/◀/▶** te drukken, selecteer een kanaal dat toegevoegd moet worden en druk op de toets **ENTER** (↵) om het toe te voegen.
 - Als u nogmaals op de toets **ENTER** (↵) drukt, verdwijnt het symbool (✓) naast het kanaal en wordt het kanaal niet toegevoegd.

◆ Kanalen vergrendelen

Met deze functie kunt u voorkomen dat ongeautoriseerde gebruikers, zoals kinderen, ongepaste programma's kijken door video en geluid uit te zetten.

- 6 Druk op **▲** of **▼** om **Kinderslot** te selecteren en druk vervolgens op **ENTER** (↵).
- 7 Druk op **▲** of **▼** om **Aan** te selecteren en druk vervolgens op **ENTER** (↵).
- 8 Druk op de toets **▲** of **▼** om **Kanaalbeheer** te selecteren en druk vervolgens op de toets **ENTER** (↵).
- 9 Ga naar het veld (🔒) door op de toetsen **▲/▼/◀/▶** te drukken, selecteer een kanaal dat vergrendeld moet worden en druk op de toets **ENTER** (↵).
 - Als u nogmaals op de toets **ENTER** (↵) drukt, verdwijnt het symbool (✓) naast het kanaal en wordt de vergrendeling van het kanaal geannuleerd.
 - Een blauw scherm wordt weergegeven wanneer het kinderslot is ingeschakeld.
- 10 Druk op de toets **EXIT** om het menu te verlaten.

- U kunt deze opties selecteren door simpelweg op de toets **CH MGR** van de afstandsbediening te drukken.

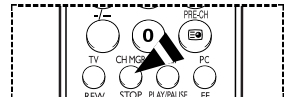

Opgeslagen kanalen rangschikken



Door opgeslagen kanalen te rangschikken, kunt u de programmanummers van de opgeslagen kanalen wijzigen.

Deze bewerking kan nodig zijn na gebruik van de functie kanalen automatisch opslaan.

- 1 Druk op de toets **MENU** (□□) om het menu weer te geven.
- 2 Druk op de toets **▲** of **▼** om een **Kanaal** te selecteren en druk vervolgens op de toets **ENTER** (↵).
- 3 Druk op de toets **▲** of **▼** om **Sorteren** te selecteren, en druk vervolgens op de toets **ENTER** (↵).
- 4 Selecteer het kanaal dat u wilt verplaatsen door op de toets **▲** of **▼** en vervolgens op de toets **ENTER** (↵) te drukken.
- 5 Selecteer het nummer van het programma waarnaar u het kanaal wilt verplaatsten, door op de toets **▲** of **▼** te drukken. Druk op de toets **ENTER** (↵). Het kanaal wordt naar de nieuwe positie verplaatst en alle andere kanalen schuiven naargelang op.
- 6 Herhaal de stappen 4 en 5 totdat alle kanalen het gewenste programmanummer hebben.
- 7 Druk op de toets **EXIT** om het menu te verlaten.

Kanalen een naam geven



Kanalen krijgen automatisch een naam toegewezen wanneer kanaalinformatie wordt uitgezonden. U kunt deze namen wijzigen en nieuwe namen toe wijzen.

- 1 Druk op de toets **MENU** (□□) om het menu weer te geven.
- 2 Druk op de toets **▲** of **▼** om een **Kanaal** te selecteren en druk vervolgens op de toets **ENTER** (↵).
- 3 Druk op **▲** of **▼** om **Naam** te selecteren, en druk vervolgens op **ENTER** (↵).
- 4 Selecteer het kanaal waaraan u een nieuwe naam wilt toe wijzen door op de toets **▲** of **▼** te drukken, druk vervolgens op **ENTER** (↵).
- 5 Druk op de toets **▲** of **▼** om een letter (A~Z), een cijfer (0~9) of een symbool te selecteren. Ga naar de vorige of volgende letter door op **◀** of **▶** te drukken, druk vervolgens op **ENTER** (↵).
- 6 Herhaal stappen 4 t/m 5 voor elk kanaal waaraan u een nieuwe naam wenst te geven.
- 7 Druk op de toets **EXIT** om het menu te verlaten.

Kanalen fijn afstemmen

Als de ontvangst goed is, hoeft u het kanaal niet verder in te stellen omdat dat tijdens het zoeken en opslaan automatisch is gebeurd. Is het signaal echter zwak of vervormd, dan kunt u het kanaal handmatig fijner instellen.

- 1 Druk op de toets **MENU** () om het menu weer te geven.
- 2 Druk op de toets **▲** of **▼** om een **Kanaal** te selecteren en druk vervolgens op de toets **ENTER** ().
- 3 Druk op de toets **▲** of **▼** om **Fijnafstemming** te selecteren, en druk vervolgens op de toets **ENTER** ().
- 4 Druk op **◀** of **▶** tot u een helder beeld en een goede geluidsweergave heeft verkregen. Druk op de toets **ENTER** ().
 - Om de afstelling te herstellen naar **0**, selecteert u **Reset** door op de toets **▲** of **▼** te drukken. Druk op de toets **ENTER** ().
- 5 Druk op de toets **EXIT** om het menu te verlaten.
 - Door de fijnafstemming op te slaan verandert de kleur van de OSD (On Screen Display <weergave op het scherm>) van het kanaal van wit in rood, en wordt de markering ****** toegevoegd.

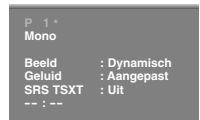

Standaardbeeld wijzigen

U kunt het beeld selecteren dat het best overeenkomt met uw wensen.

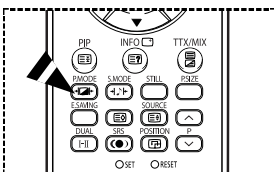
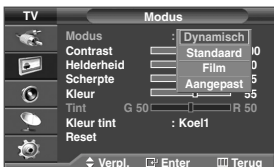
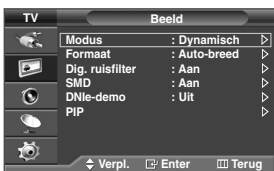

- 1 Druk op de toets **MENU** (□) om het menu weer te geven.
- 2 Druk op **▲** of **▼** om **Beeld** te selecteren en druk vervolgens op **ENTER** (↵).
- 3 Druk twee maal op de toets **ENTER** (↵).
- 4 Selecteer de gewenste modus door op de toets **▲** of **▼** te drukken en druk vervolgens op de toets **ENTER** (↵).

Beschikbare modi: Dynamisch, Standaard, Film, Aangepast

- De waarden van de instellingen kunnen variëren afhankelijk van de ingangsbron. (bijv. RF, Video, Component, PC of HDMI).
- 5 Druk op de toets **EXIT** om het menu te verlaten.

- U kunt deze opties selecteren door op de toets **P.MODE** <Programmamodus> op de afstandsbediening te drukken.
- - ◆ Kies Dynamisch wanneer u overdag tv kijkt, of wanneer er fel licht in de kamer is.
 - ◆ Kies Standaard voor de standaard fabrieksinstellingen.
 - ◆ Kies Film wanneer u een film kijkt.
 - ◆ Kies Aangepast als u deze instellingen aan uw eigen voorkeuren wilt aanpassen.

Beeldinstellingen aanpassen

Uw tv heeft verschillende instelmogelijkheden waarmee u de beeldkwaliteit kunt beheeren.

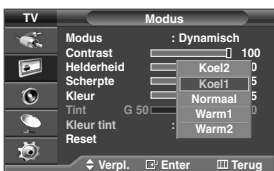

- 1 Druk op de toets **MENU** (□) om het menu weer te geven.
- 2 Druk op **▲** of **▼** om **Beeld** te selecteren en druk vervolgens op **ENTER** (↵).
- 3 Druk twee maal op de toets **ENTER** (↵).
- 4 Selecteer de gewenste modus door op de toets **▲** of **▼** te drukken en druk vervolgens op de toets **ENTER** (↵).

Beschikbare modi: Dynamisch, Standaard, Film, Aangepast

- 5 Selecteer de gewenste keuze door op de toets **▲** of **▼** te drukken en druk vervolgens op de toets **ENTER** (↵).
- 6 Als u tevreden bent met de instellingen drukt u op de toets **ENTER** (↵).
- 7 Druk op de toets **EXIT** om het menu te verlaten.

- ◆ **Contrast – Helderheid – Scherpste – Kleur – Tint** (alleen NTSC)
- ◆ **Contrast – Helderheid – Kleur** : PC-modus
Druk op de toets **◀** of **▶** tot u de beste instelling heeft bereikt.
- ◆ **Kleur tint: Koel2/Koel1/Normaal/Warm1/Warm2**
- ◆ **Reset**: U kunt terugkeren naar de standaard fabrieksinstellingen.
 - De herstelfunctie is ingesteld voor elke beeldmodus en elke kleurtint.

Beeldformaat selecteren

U kunt het beeldformaat selecteren dat het beste overeenkomt met uw wensen.



- 1 Druk op de toets **MENU** () om het menu weer te geven.
- 2 Druk op **▲** of **▼** om **Beeld** te selecteren en druk vervolgens op **ENTER** ().
- 3 Druk op de toets **▲** of **▼** om **Formaat** te selecteren en druk dan op de toets **ENTER** ().
- 4 Selecteer de gewenste keuze door op de toets **▲** of **▼** te drukken en druk vervolgens op de toets **ENTER** ().

Beschikbare mogelijkheden: **Auto-breed**, **16:9**, **Breed 4:3**, **Zoom**, **4:3**

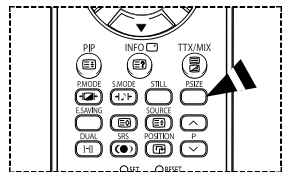
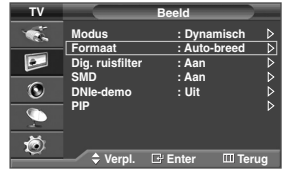
- ◆ **Auto-breed:** Het beeld wordt vergroot en uitgerekt van **4:3-** tot **16:9-**formaat.
 - ◆ **16:9:** Stelt het beeld in op **16:9** breedbeeldmodus.
 - ◆ **Breed 4:3:** Vergroot het formaat van het beeld verder dan **4:3**. Verplaatst het scherm omhoog of omlaag met de toets **▲** of **▼** nadat u met de toets **▶** of **ENTER** () op het  hebt gedrukt.
 - ◆ **Zoom:** Vergroot het beeld verticaal op het scherm.
 - ◆ **4:3:** Stelt het beeld in op de normale **4:3-**modus.
- 5 Druk op de toets **EXIT** om het menu te verlaten.
 - U kunt het beeldformaat wijzigen door op de toets **P.SIZE** op de afstandsbediening te drukken.
 - Als u het beeldformaat verandert wanneer PIP is ingeschakeld, wordt PIP automatisch uitgeschakeld.
 - Afhankelijk van de ingangsbron kunnen de opties voor beeldformaat variëren.
 - De beschikbare onderdelen kunnen verschillen afhankelijk van de geselecteerde modus.



Positie en formaat van het scherm regelen met Zoom

- ◆ Door het formaat met **Zoom** opnieuw in te stellen, kunt u de positie en het formaat van het scherm met de toets **▲** of **▼** omhoog en omlaag bewegen en het schermformaat instellen.
- ◆ Verplaatst het scherm omhoog of omlaag met de toets **▲** of **▼** nadat u met de toets **◀** of **▶** op het  hebt gedrukt.
- ◆ Vergroot of verklein het scherm in verticale richting met de toets **▲** of **▼** nadat u met de toets **◀** of **▶** op het  hebt gedrukt.

Digitale ruisonderdrukking / SMD / DNle-demo

- 1 Druk op de toets **MENU** () om het menu weer te geven.
- 2 Druk op **▲** of **▼** om **Beeld** te selecteren en druk vervolgens op **ENTER** ().
- 3 Selecteer de gewenste keuze door op de toets **▲** of **▼** te drukken en druk vervolgens op de toets **ENTER** ().

Beschikbare mogelijkheden: **Dig. ruisfilter**, **SMD**, **DNle-demo**

- 4 Als u tevreden bent met de instellingen drukt u op de toets **ENTER** ().
- 5 Druk op de toets **EXIT** om het menu te verlaten.

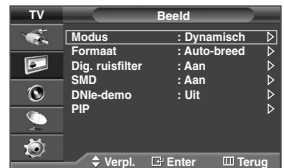

- ◆ **Dig. ruisfilter: Aan/Uit**
Als het ontvangen signaal zwak is, kunt u deze functie activeren om statische ruis en echobeelden te verminderen die mogelijk op het scherm verschijnen.
- ◆ **SMD (Smooth Motion Driver; aansturing voor soepel beeld): Aan/Uit (PS-42C7H/50C7H/42Q7H/50Q7H)**
Als u SMD op Aan zet, ziet huid en tekst er natuurlijker uit, zelfs bij snel bewegende scènes.
 - SMD is niet beschikbaar in de pc-modus.
- ◆ **DNle-demo: Aan/Uit**
Deze TV is voorzien van de DNle-functie, waarmee een hoge visuele kwaliteit wordt gewaarborgd. Als u DNle Demo op aan zet, kunt u ter demonstratie een normaal beeld en een toegepast DNle-beeld op uw scherm zien. Door deze functie te gebruiken kunt u het verschil in visuele kwaliteit zien.
 - **DNle™ (Digital Natural Image engine) DNle**
Deze functie geeft een scherper beeld dankzij de 3D-ruisonderdrukking, detail enhancement, contrast enhancement en white enhancement. Dankzij de nieuwe algoritme voor beeldcompensatie is het beeld scherper, helderder en gedetailleerder. DNle™-technologie is geschikt voor verschillende beeldsignalen.
 - DNle Demo is niet beschikbaar in de pc-modus.

Beeld-in-beeld (Picture in Picture, PIP) bekijken

U kunt een subbeeld in een hoofdbeeld weergeven. Op deze manier kunt u naar een tv-programma of video-invoer van aangesloten apparatuur kijken.

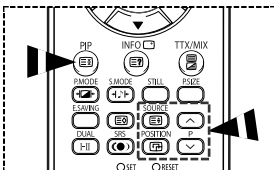

- 1 Druk op de toets **MENU** () om het menu weer te geven.
- 2 Druk op **▲** of **▼** om **Beeld** te selecteren en druk vervolgens op **ENTER** ().
- 3 Druk op de toets **▲** of **▼** om **PIP** te selecteren en druk vervolgens op de toets **ENTER** ().
- 4 Selecteer de gewenste keuze door op de toets **▲** of **▼** te drukken en druk vervolgens op de toets **ENTER** ().
Beschikbare mogelijkheden: **PIP (Aan/Uit), Bron, Positie, Programma**
- 5 Als u tevreden bent met de instellingen drukt u op de toets **ENTER** ().
- 6 Druk op de toets **EXIT** om het menu te verlaten.

◆ PIP: Aan/Uit

U kunt de PIP-functie aan- of uitzetten.

- U kunt deze opties selecteren door simpelweg op de toets **PIP** van de afstandsbediening te drukken.

◆ Bron: TV/Ext. 1/Ext. 2/AV/S-Video

U kunt de bron voor het subbeeld selecteren.

◆ Positie: □/□/□/□

U kunt de positie van het subbeeld selecteren.

◆ Programma

U kunt alleen een kanaal voor het subbeeld selecteren als **Bron** is ingesteld op **TV**.

Eenvoudige functies op de afstandsbediening.

Toetsen	Functie
PIP	Voor rechtstreeks activeren of deactiveren van de PIP functie.
SOURCE	Hiermee wijst u een bron voor het subbeeld toe. (TV, Ext. 1, Ext. 2, AV, of S-Video).
POSITION	Hiermee verplaatst u het subbeeld linksom.
P (▲) / (▼)	Hiermee selecteert u het kanaal van het subbeeld.

Overzicht PIP-instellingen (beeld-in-beeld)

X - Deze PIP-combinatie is niet beschikbaar.
O - Deze PIP-combinatie is beschikbaar.

Hoofd \ Ondergeschikt	TV	AV	S-Video	Ext.1	Ext.2	PC
TV	X	X	X	X	X	X
AV	X	X	X	X	X	X
S-Video	X	X	X	X	X	X
Ext.1	X	X	X	X	X	X
Ext.2	X	X	X	X	X	X
Component	X	X	X	X	X	X
HDMI	O	O	O	O	O	X
PC	O	O	X	O	O	X

Geluidskenmerken

- 1 Druk op de toets **MENU** () om het menu weer te geven.
- 2 Druk op de toets **▲** of **▼** om **Geluid** te selecteren en druk vervolgens op de toets **ENTER** ().
- 3 Selecteer de gewenste keuze door op de toets **▲** of **▼** te drukken en druk vervolgens op de toets **ENTER** ().

Beschikbare mogelijkheden: **Modus, Toonregeling, SRS TSXT, Auto Volume, Interne mute, Reset** (Als Spelmodus is ingeschakeld)

- 4 Als u tevreden bent met de instellingen drukt u op de toets **ENTER** ().
- 5 Druk op de toets **EXIT** om het menu te verlaten.

◆ **Modus: Standaard/Muziek/Film/Spraak/Aangepast**

U kunt het geluidseffect selecteren dat het best overeenkomt met de beelden die u bekijkt.

- U kunt deze opties selecteren door op de toets **S.MODE** op de afstandsbediening te drukken.

◆ **Toonregeling: Balance (Balans) / 100Hz / 300Hz / 1kHz / 3kHz / 10kHz**

De tv heeft verschillende instelmogelijkheden waarmee u de geluidskwaliteit kunt instellen.

- Als u deze instellingen wijzigt, wordt de geluidsmodus automatisch ingesteld op **Aangepast**.

◆ **SRS TSXT: Aan/Uit**

TruSurround XT is een gepatenteerde SRS-technologie die het probleem oplost dat 5.1-multichannel over twee luidsprekers wordt afgespeeld. TruSurround produceert een meeslepend, virtueel surroundgeluid via ieder afspeelsysteem met twee luidsprekers, waaronder ook interne luidsprekers van de televisie. Het is volledig compatibel met alle vormen van multichannel.

- U kunt deze opties selecteren door op de toets **SRS** () op de afstandsbediening te drukken.
- TruSurround XT, SRS en het ()-symbool zijn handelsmerken van SRS Labs, Inc. De TruSurround XT-technologie valt onder de licentie van SRS Labs, Inc.



◆ **Auto Volume: Aan/Uit**

Elk zendstation kent andere signaavorwaarden, zodat het lastig is het volume juist in te stellen wanneer u van kanaal verandert. Met deze functie wordt het volume van het gewenste kanaal automatisch ingesteld. Bij een hoog modulatiesignaal wordt de geluidsuitvoer verlaagd en bij een laag modulatiesignaal wordt de geluidsuitvoer verhoogd.

◆ **Interne mute: Aan/Uit**

Indien u het geluid door aparte luidsprekers wilt horen, annuleert u de interne versterker.

- De toetsen **VOL +**, **VOL -** en **Geluid uit** functioneren niet als de Interne mute in de stand **Aan** staat.

◆ **Reset**

Als Spelmodus is ingeschakeld, wordt de functie **Reset Sound** (Geluid herstellen) geactiveerd. Als u de functie **Reset** (Herstelfunctie) selecteert na het instellen van de equalizer, wordt de equalizer teruggezet naar de fabrieksinstellingen.



< Als Spelmodus is ingeschakeld >

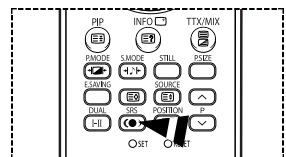
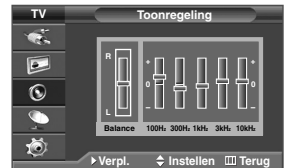
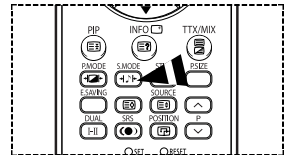

Tijdskenmerken

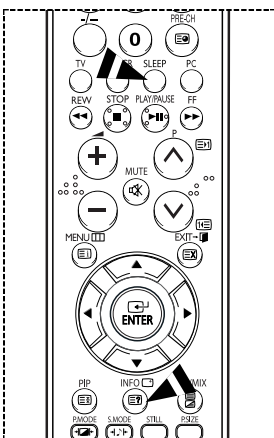

- 1 Druk op de toets **MENU** (□) om het menu weer te geven.
- 2 Druk op de toets **▲** of **▼** om **Instellingen** te selecteren en druk vervolgens op de toets **ENTER** (↵).
- 3 Druk op **▲** of **▼** om **Tijd** te selecteren, en druk vervolgens op **ENTER** (↵).
- 4 Selecteer de gewenste keuze door op de toets **▲** of **▼** te drukken en druk vervolgens op de toets **ENTER** (↵).
Beschikbare mogelijkheden: Klok instellen, Slaaptimer, Timer aan, Timer uit
- 5 Als u tevreden bent met de instellingen drukt u op de toets **ENTER** (↵).
- 6 Druk op de toets **EXIT** om het menu te verlaten.

◆ Klok instellen

U kunt de klok van de televisie zodanig instellen dat de huidige tijd wordt weergegeven wanneer u op de toets **INFO** op de afstandsbediening drukt. U moet de tijd eveneens instellen als u gebruik wilt maken van de automatische aan/uit-timers.

- Druk op de toets **◀** of **▶** om naar **Uur** of **min** te gaan. Stel deze in door op de toets **▲** of **▼** te drukken.

- U kunt de uren en minuten rechtstreeks met de cijfertoetsen op de afstandsbediening instellen.
- Bij een stroomstoring of wanneer de stroomtoevoer is uitgeschakeld gaan de klokinstellingen verloren.

◆ Slaaptimer

U kunt een tijdsduur tussen 30 en 180 minuten instellen waarna de televisie automatisch overschakelt op de stand-by-modus.

- Druk meerdere keren op de toets **▲** of **▼** om de vooraf ingestelde tijdsintervallen (**Uit, 30, 60, 90, 120, 150, 180**) te selecteren.
- U kunt deze opties selecteren door simpelweg op de toets **SLEEP** van de afstandsbediening te drukken. Als de timer stand-by nog niet is ingesteld, wordt **Uit** weergegeven. Als de timer al is ingesteld, wordt de resterende tijd weergegeven voordat de tv overschakelt op de modus stand-by.

◆ Timer aan / Timer uit

U kunt de aan-/uit-timers zodanig instellen dat het toestel automatisch wordt in- en uitgeschakeld op het door u geselecteerde tijdstip.

☛ U moet eerst de klok instellen.

- **Timer aan:** Selecteer **Uur, min, Programma** of **Volume** door op de toets **◀** of **▶** te drukken. Stel deze in door op de toets **▲** of **▼** te drukken. Om de **Timer aan** te activeren, stelt u **Activering** op **Ja** in door op de toets **▲** of **▼** te drukken.
 - U kunt de uren en minuten ook rechtstreeks met de cijfertoetsen op de afstandsbediening instellen.
- **Timer uit:** Selecteer **Uur, min** door op de toets **◀** of **▶** te drukken. Stel deze in door op de toets **▲** of **▼** te drukken. Om de **Timer uit** te activeren, stelt u **Activering** op **Ja** in door op de toets **▲** of **▼** te drukken.
 - U kunt de uren en minuten ook rechtstreeks met de cijfertoetsen op de afstandsbediening instellen.

☛ Automatisch uitschakelen

Als u de timer instelt op "Aan", schakelt de televisie uiteindelijk uit wanneer binnen 3 uur na het automatisch inschakelen van het toestel geen knop wordt ingedrukt. Deze functie is alleen beschikbaar in de timermodus "Aan". Met deze functie wordt oververhitting tegengegaan, wat kan gebeuren als het toestel te lang ingeschakeld blijft staan.

Taalkeuze / Blauw scherm / Melodie / Spaarstand

- 1 Druk op de toets **MENU** (□) om het menu weer te geven.
 - 2 Druk op de toets **▲** of **▼** om **Instellingen** te selecteren en druk vervolgens op de toets **ENTER** (↵).
 - 3 Selecteer de gewenste keuze door op de toets **▲** of **▼** te drukken en druk vervolgens op de toets **ENTER** (↵).
- Beschikbare mogelijkheden: Taalkeuze, Blauw scherm, Melodie, Spaarstand**
- 4 Als u tevreden bent met de instellingen drukt u op de toets **ENTER** (↵).
 - 5 Druk op de toets **EXIT** om het menu te verlaten.



◆ Taalkeuze

Afhankelijk van het model van het toestel. Wanneer u de tv voor het eerst gebruikt, moet u selecteren in welke taal menu's en aanwijzingen moeten worden weergegeven.

◆ Blauw scherm: Aan/Uit

Als er geen of slechts een zwak signaal wordt ontvangen, wordt het wazige beeld vervangen door een blauw beeld. Als u het slechte beeld wilt blijven zien, stelt u **Blauw scherm** in op **Uit**.

◆ Melodie: Aan/Uit

U hoort een melodie als u de televisie in- of uitschakelt.

◆ Spaarstand: Uit/Laag/Middel/Hoog

Deze functie past de helderheid van het beeld automatisch aan, afhankelijk van de lichtinval.

Uit: Schakelt de **Spaarstand** -modus uit.

Laag: Wordt in standaardmodus uitgevoerd ongeacht het omgevingslicht.

Middel: Gaat over op de modus Gemiddelde energiebesparing, ongeacht het omgevingslicht.

Hoog: Gaat over naar de maximale energiebesparingsmodus ongeacht het omgevingslicht.

- U kunt deze opties selecteren door op de toets **E.SAVING** op de afstandsbediening te drukken.

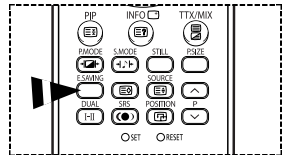

De Spelmodus gebruiken

Bij het aansluiten van een spelcomputer zoals PlayStation™ of Xbox™, kunt u genieten van een realistischere spelervaring door het spelmenu te selecteren.

- 1 Druk op de toets **MENU** (□) om het menu weer te geven.
- 2 Druk op de toets **▲** of **▼** om **Instellingen** te selecteren en druk vervolgens op de toets **ENTER** (↵).
- 3 Druk op **▲** of **▼** om **Spelmodus** te selecteren, en druk vervolgens op **ENTER** (↵).
- 4 Druk op **▲** of **▼** om **Uit** of **Aan** te selecteren en druk vervolgens op **ENTER** (↵).
- 5 Druk op de toets **EXIT** om het menu te verlaten.



- Annuleer de spelmodus in het beeldmenu om de spelcomputer te verwijderen en een ander extern apparaat aan te sluiten.
- Als u het tv-menu weergeeft in de Spelmodus trilt het scherm licht.
- Spelmodus is niet beschikbaar in de modus TV.
- **Als Spelmodus is ingeschakeld:**
 - ◆ Beeldmodus wordt automatisch ingesteld op Aangepast en gebruikers kunnen de modus niet wijzigen.
 - ◆ Geluidsmodus in het menu Geluid wordt uitgeschakeld. Pas het geluid aan met gebruik van de equalizer.
 - ◆ De functie Geluid herstellen wordt geactiveerd. Als u de functie Herstelfunctie selecteert na het instellen van de equalizer, wordt de equalizer teruggezet naar de fabrieksinstellingen.

Beveiliging tegen scherm doorbranden



Om het risico van het inbranden van het scherm te verkleinen is dit apparaat uitgerust met technologie voor inbrandpreventie. Met deze technologie kunt u de beweging van het beeld op en neer (verticale lijn) en van links naar rechts (horizontale punt) instellen. Met de tijdsinstelling kunt u de tijd tussen het bewegen van het beeld programmeren in minuten.

- 1 Druk op de toets **MENU** (□) om het menu weer te geven.
- 2 Druk op de toets **▲** of **▼** om **Instellingen** te selecteren en druk vervolgens op de toets **ENTER** (↵).
- 3 Druk op de toets **▲** of **▼** om **Bescherming tegen inbranden** te selecteren en druk vervolgens op de toets **ENTER** (↵).
- 4 Selecteer de gewenste keuze door op de toets **▲** of **▼** te drukken en druk vervolgens op de toets **ENTER** (↵).
Beschikbare mogelijkheden: **Pixelverschuiv.**, **Geheel wit**, **Patroon signaal**
- 5 Als u tevreden bent met de instellingen drukt u op de toets **ENTER** (↵).
- 6 Druk op de toets **EXIT** om het menu te verlaten.

◆ **Pixelverschuiv.:** Met deze functie worden iedere minuut de pixels op uw plasmascherm in horizontale of verticale richting verschoven om de kans op inbranding van uw scherm te minimaliseren.

- Druk op **▲** of **▼** om **Pixelverschuiv.** op **Aan** te zetten en druk vervolgens op de toets **ENTER** (↵).
- Selecteer de gewenste keuze door op de toets **▲** of **▼** te drukken en druk vervolgens op de toets **ENTER** (↵).

Beschikbare mogelijkheden: **Punten hor.**, **Vert. lijn**, **Tijd**

➤ Optimale instellingen voor pixelverschuiving:

Punten hor.	4
Vert. lijn	4
Tijd (minuten)	4

◆ **Geheel wit:** Deze functie helpt ingebrande beelden op uw scherm te verwijderen door de kleur van de pixels in wit te veranderen.

Gebruik deze functie wanneer er beelden of symbolen op uw scherm achterblijven, vooral na het langere tijd weergeven van een stilstaand beeld op uw scherm.

◆ **Patroon signaal:** Deze functie helpt ingebrande beelden op het scherm te verwijderen door de pixels op uw plasmascherm in een bepaald patroon te verschuiven. Gebruik deze functie wanneer er beelden of symbolen op uw scherm achterblijven, vooral na het langere tijd weergeven van een stilstaand beeld op uw scherm.

- Gebruik de functie **“Geheel wit”** of **“Patroon signaal”** om ingebrande beelden te verwijderen. Hoewel beide functies ingebrande beelden op het scherm verwijderen, is **“Patroon signaal”** effectiever.
- De functie voor het verwijderen van ingebrande beelden moet gedurende lange tijd (ongeveer een uur) uitgevoerd worden om alle beelden effectief te verwijderen. Voer de functie nog eens uit als de ingebrande beelden niet minder zijn geworden na het uitvoeren van de functie.
- Druk op een willekeurige toets op de afstandsbediening om deze functie te annuleren.

De Blue Eye instellen

U kunt de blauwe LED aanschakelen. Als de Blue Eye wordt uitgeschakeld, gaat de blauwe LED na vijf seconden uit. Op deze manier wordt energie bespaard en voorkomt u vermoeide ogen.

- 1 Druk op de toets **MENU** (□□□) om het menu weer te geven.
- 2 Druk op de toets **▲** of **▼** om **Instellingen** te selecteren en druk vervolgens op de toets **ENTER** (↵).
- 3 Druk op de toets **▲** of **▼** om **Blue Eye** te selecteren, en druk vervolgens op **ENTER** (↵).
- 4 Selecteer **Uit** of **Aan** door op de knoppen **▲** of **▼** te drukken en druk vervolgens op **ENTER** (↵).
 - ◆ **Uit**: LED (blauw) gaat niet aan.
 - ◆ **Aan**: LED (blauw) gaat aan nadat u de tv uit hebt geschakeld.
- 5 Druk op de toets **EXIT** om het menu te verlaten.



Software-instellingen (gebaseerd op Windows XP)

Onderstaand ziet u de Windows (MS Windows XP)-beeldscherminstellingen voor een standaardcomputer. Wat u op uw eigen PC ziet kan echter afwijken, afhankelijk van de Windows-versie en de videokaart die u gebruikt. De globale informatie met betrekking tot instellingen is echter in bijna alle gevallen geldig. (Neem contact op met de computerfabrikant of Samsung-leverancier als dit niet het geval is.)

- 1 Klik met de rechtermuisknop op het Windows bureaublad en klik vervolgens op **Proprieties (Eigenschappen)**. Het dialoogvenster **Proprieties (Eigenschappen)** verschijnt.
- 2 Klik op de tab **Settings (instellingen)** en stel vervolgens met behulp van de tabel Display Modes (weergave modi) de weergave modus in. U hoeft de instellingen voor Colours (kleuren) niet te wijzigen.
- 3 Klik op **Advanced (geavanceerd)**. Er zal een nieuw dialoogvenster voor de instellingen worden weergegeven.
- 4 Klik op de tab **Monitor (monitor)** en stel met behulp van de tabel Display Modes (weergave modi) de snelheid in voor **Screen Refresh (verversen van het scherm)**. In plaats van het instellen van de **Screen refresh rate (snelheid voor het verversen van het scherm)** kunt u ook de verticale frequentie en horizontale frequentie instellen.
- 5 Klik op **OK** als u het venster wilt sluiten. Klik vervolgens in het venster **Display Properties (Weergave eigenschappen)** op de knop **OK**. Op dit moment zal het automatische rebooten aanvangen.

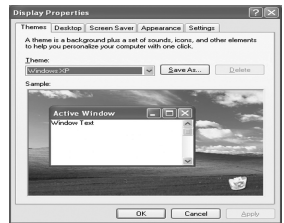

Invoerstand (PC)

Zowel de beeldpositie als de grootte variëren afhankelijk van het type monitor en de bijbehorende resolutie. In de onderstaande tabel ziet u alle ondersteunde beeldschermmodi:

Videosignaal	Punten x lijnen	Verticale frequentie (Hz)	Horizontale frequentie (kHz)	Verticale polariteit	Horizontale polariteit	PS-42C7S	PS-42C7H/PS-42Q7H	PS-50C7H/PS-50Q7H
IBM PC / AT Compatibel	640 x 350	70.086	31.469	N	P	✓	✓	✓
	720 x 400	70.087	31.469	P	N	✓	✓	✓
	640 x 480	59.940	31.469	N	N	✓	✓	✓
		70.000	35.000	N/P	N/P	✓	✓	✓
		72.809	37.861	N	N	✓	✓	✓
		75.000	37.500	N	N	✓	✓	✓
	800 x 600	56.250	35.156	N/P	N/P	✓	✓	✓
		60.317	37.879	P	P	✓	✓	✓
		70.000	43.750	N/P	N/P	✓	✓	✓
		72.188	48.077	P	P	✓	✓	✓
		75.000	46.875	P	P	✓	✓	✓
	848 x 480	60.000	31.020	P	P	✓	✓	
		74.769	37.684	P	N	✓	✓	
	1024 x 768	60.004	48.363	N	N		✓	✓
		70.069	56.476	N	N		✓	✓
		72.000	57.672	N/P	N/P		✓	✓
		75.029	60.023	P	P		✓	✓
	1280 x 720	59.855	44.772	N	P			✓
	1360 x 768	60.015	47.712	P	P			✓

(N: Negatief / P: Positief)

- ◆ De interlace-modus wordt niet ondersteund.
- ◆ De televisie functioneert mogelijk niet normaal als een niet-standaard videoformaat wordt geselecteerd.
- ◆ 480i/p, 576i/p, 720p, of 1080i zijn in de PC-modus niet beschikbaar.
- ◆ De tekstkwaliteit van de weergave op het computerscherm is optimaal in de **WVGA** -modus (848 x 480@60Hz). (PS-42C7S)
- ◆ De tekstkwaliteit van de weergave op het computerscherm is optimaal in de **XGA** -modus (1024 x 768@60Hz). (PS-42C7H/PS-42Q7H)
- ◆ De tekstkwaliteit van de weergave op het computerscherm is optimaal in de **WXGA** -modus (1360 x 768@60Hz). (PS-50C7H/PS-50Q7H)

PC instellen

➤ Druk op de toets **SOURCE** () om over te schakelen naar de **pc**-modus.

- 1 Druk op de toets **MENU** () om het menu weer te geven.
- 2 Druk op de toets **▲** of **▼** om **Instellingen** te selecteren en druk vervolgens op de toets **ENTER** ().
- 3 Druk op de toets **▲** of **▼** om **PC** te selecteren, en druk vervolgens op **ENTER** ().
- 4 Selecteer de gewenste keuze door op de toets **▲** of **▼** te drukken en druk vervolgens op de toets **ENTER** ().

Beschikbare mogelijkheden: **Beeld vergrendelen**, **Positie**,
Autom. afstellen, **Beeld resetten**

- 5 Als u tevreden bent met de instellingen drukt u op de toets **ENTER** ().
- 6 Druk op de toets **EXIT** om het menu te verlaten.



◆ **Beeld vergrendelen: Grof/Fijn**

U past de beeldkwaliteit aan om beeldruis te verwijderen of te verminderen. Als de ruis niet verdwijnt door het kanaal nauwkeurig af te stemmen, stel dan de frequentie zo goed mogelijk in (grof) en voer opnieuw een nauwkeurige instelling uit. Stel het beeld opnieuw in het midden van het scherm in nadat de ruis is vermindert.

- 1 Druk op de toets **▲** of **▼** om **Grof** of **Fijn** te selecteren en druk vervolgens op de toets **ENTER** ().
- 2 Druk op de toets **◀** of **▶** om de beeldkwaliteit in te stellen bij verticale strepen of een onscherp beeld. Druk op de toets **ENTER** ().



◆ **Positie:**

Pas de positie van het pc-scherm aan als deze niet gelijk is aan het tv-scherm.

- 1 Pas de positie aan met de toets **▲/▼/◀/▶**.
- 2 Druk op de toets **ENTER** ().

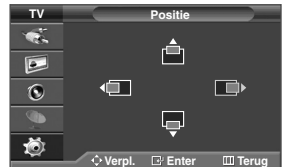

◆ **Autom. afstellen:**

Via automatisch instellen wordt het pc-scherm van de tv automatisch aangepast op het binnenkomende pc-videosignaal. De waarden voor fijnheid, grofheid en positie worden automatisch aangepast.

Bezig met automatisch instellen
Wacht aub

◆ **Beeld resetten:**

U kunt alle beeldinstellingen vervangen door de standaard fabrieksinstellingen.

Beeld is gereset.

Terug

➤ U kunt deze opties selecteren door simpelweg op de toets **PC** van de afstandsbediening te drukken.

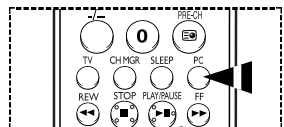

Teletekstfunctie (afhankelijk van het model)

De meeste televisiekanaalen bieden tekstinformatiediensten via teletekst. Op de indexpagina van de teletekstdienst vindt u informatie over het gebruik van de dienst. Ook kunt u naar wens verschillende opties selecteren met de toetsen op de afstandsbediening.

- Voor een juiste weergave van teletekstinformatie is een stabiele kanaalontvangst vereist. Anders kan bepaalde informatie ontbreken of worden bepaalde pagina's niet weergegeven.

1 (teletekst aan/mix)

Druk op deze toets om teletekst te activeren nadat u het kanaal hebt geselecteerd dat de teletekstdienst aanbiedt. Druk nog twee keer op deze knop om het huidige televisiebeeld over de teletekstpagina heen weer te geven.

2 (subpagina)

Druk op deze toets om de beschikbare subpagina's weer te geven.

3 (formaat)

Druk op deze toets om de tekst in de bovenste helft van het scherm op dubbel formaat weer te geven. Druk nogmaals op deze toets om de tekst in de onderste helft van het scherm op dubbel formaat weer te geven. Druk nogmaals op deze toets om terug te keren naar de normale weergave.

4 (opslaan)

Druk op deze toets om teletekstpagina's op te slaan.

5 (vasthouden)

Druk op deze toets als u de weergave wilt vasthouden van een pagina die is gekoppeld aan meerdere subpagina's die elkaar automatisch opvolgen. Om verder te gaan drukt u nogmaals op de toets.

6 (volgende pagina)

Druk op deze toets om de volgende teletekstpagina weer te geven.

7 (modus)

Als u in de LIST-modus op deze toets drukt, schakelt u over naar de modus Opslaan in lijst. In deze modus kunt u met behulp van de toets (opslaan) teletekstpagina's in een lijst opslaan.

8 (vorige pagina)

Druk op deze toets om de vorige teletekstpagina weer te geven.

9 (index)

Druk op deze toets voor weergave van de indexpagina (inhoudspagina) tijdens het gebruik van teletekst.

10 (tonen)

Druk op deze toets om verborgen tekst weer te geven (zoals antwoorden op quizvragen). Druk nogmaals op deze toets om terug te keren naar de normale weergave.

11 **Gekleurde toetsen (rood/groen/geel/blauw)**

Als een zendstation gebruikmaakt van het FASTEXT-systeem, worden de verschillende onderwerpen op een teletekstpagina van een kleurcodering voorzien, die u kunt selecteren met behulp van de gekleurde toetsen. Druk op de gewenste toets. De pagina wordt weergegeven met aanvullende kleurcodegegevens die op dezelfde wijze kunnen worden geselecteerd.

Om de vorige of volgende pagina weer te geven drukt u op de toets met de overeenkomstige kleur.

12 (annuleren)

Hiermee bekijkt u de uitzending wanneer u een pagina zoekt.

13 (sluiten)

Teletekstmodus verlaten (afhankelijk van het model)

- U kunt de teletekstpagina's veranderen met de numerieke toetsen op de afstandsbediening.

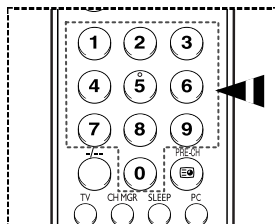
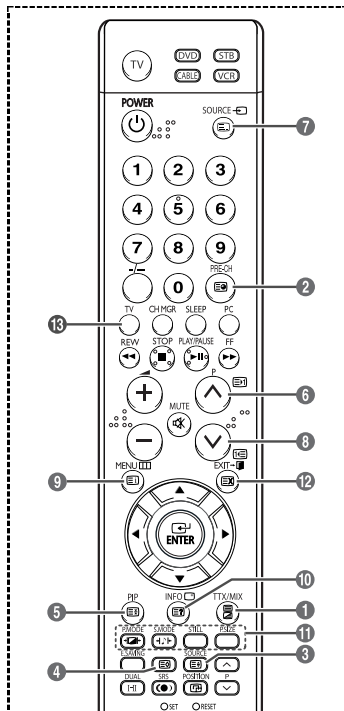

vervolg...

Teletekstfunctie (afhankelijk van het model)

De teletekstpagina's zijn in zes categorieën verdeeld:

Onderdeel	Inhoud
A	Geselecteerd paginanummer.
B	Aanduiding zendstation.
C	Huidig paginanummer of zoekindicaties.
D	Datum en tijd.
E	Tekst.
F	Statusinformatie. FASTEXT-informatie.

- Teletekstinformatie is vaak verdeeld over verschillende pagina's die achtereenvolgens worden weergegeven. U kunt rechtstreeks naar deze pagina's gaan door:
 - ◆ Het paginanummer in te voeren
 - ◆ Een titel in een lijst te selecteren
 - ◆ Een gekleurde kop te selecteren (FASTEXT-systeem)
- Druk op de toets **TV** om de teletekstmodus te verlaten.

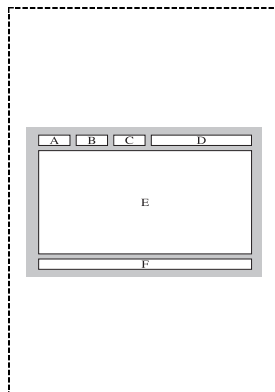

De muurbevestigingsbeugel installeren

- Deze installatiehandleiding kan afwijken van de gebruikershandleiding van het plasmасhерm. Raadpleeg de juiste installatiehandleiding van uw product.

Opmerkingen bij de installatie

- ◆ Neem contact op met een monteur alvorens de muurbeugel te bevestigen.
- ◆ Samsung Electronics aanvaardt geen aansprakelijkheid voor enige schade aan het product of letsel bij de klant als de installatie uitgevoerd wordt door de klant zelf.
- ◆ Dit product is geschikt voor installatie op cementen muren. Als het product geïnstalleerd wordt op muren van pleister of hout blijft het mogelijk niet goed zitten.
- ◆ De inhoud en onderdelen van het pakket voor de muurbevestiging kunnen zonder kennisgeving worden gewijzigd.

Montagekits

- ◆ Gebruik alleen de onderdelen en componenten die geleverd zijn voor bevestiging aan de muur.

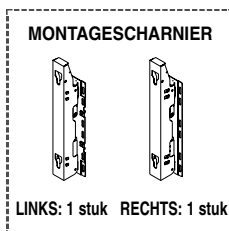
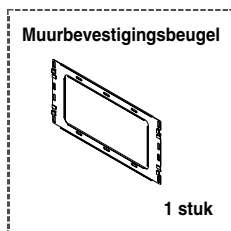

De muurbevestigingsbeugel monteren

- 1 De muurbevestigingsbeugel wordt apart geleverd. Draai de bevestigingsschroef aan in de richting van de pijl nadat u de beugel in elkaar hebt gezet. Installeer de muurbevestigingsbeugel nadat de schroeven vastgezet zijn in de muur.

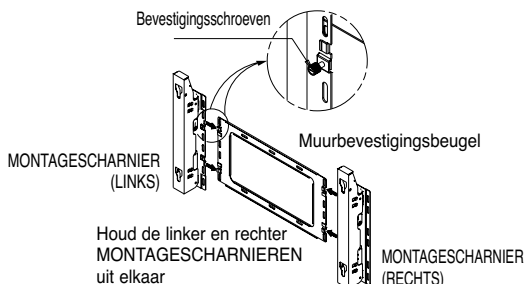

Instructies voor bevestiging van het SCHERM op de muurbevestigingsbeugel

- Het uiterlijk van het SCHERM kan afwijken van het scherm in de afbeelding (montage en installatie van de kunststof drager zijn gelijk).
- 1 Verwijder de schroeven aan de achterkant van het plasmасhерm.
 - 2 Monteer met behulp van de schroeven de kunststof drager. (zie onderstaande afbeelding)

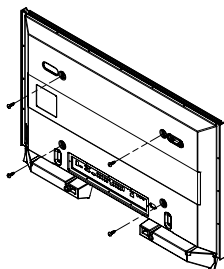

- 1 Vraag de installateur om de muurbevestigingsbeugel te monteren.
- 2 Controleer zodra het scherm op de muurbevestigingsbeugel hangt, of de kunststof drager zowel links als rechts goed vastzit.
- 3 Kijk uit voor uw vingers wanneer u de beugel monteert en de hoek instelt.
- 4 Zorg dat de muurbevestigingsbeugel goed aan de muur vastzit, om letsel als gevolg van het vallen van het scherm te voorkomen.

vervolg...

De muurbevestigingsbeugel installeren

- 3 Draai de schroeven van de kunststof dragers vast (zie afbeelding 2) op de achterzijde van het plasmascherm.

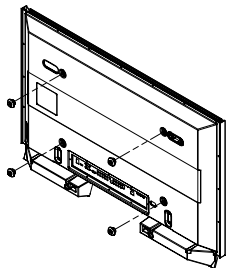

- 4 Verwijder de veiligheidspinnen. Maak de vier plastic dragers aan de achterzijde van het plasmascherm vast (die zijn bevestigd in stap ③) met behulp van de geleidende uitsparingen van de bevestigingsbeugel, duw ① en schuif ② ze naar beneden om het scherm te verankeren aan de bevestigingsbeugel zoals te zien is in de afbeelding. Bevestig om te voorkomen dat het plasmascherm van de beugel valt de veiligheidspinnen.

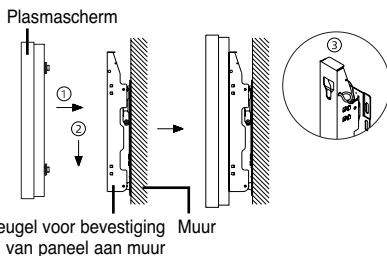

Montagehoek instellen

- Bevestig de beugel op de muur nadat u de hoek hebt ingesteld op 0°

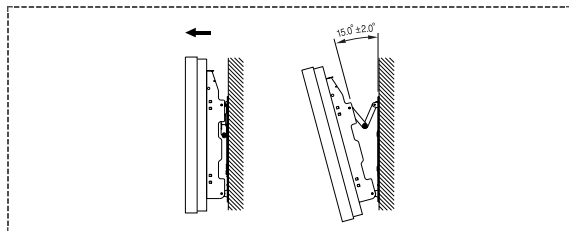

- 1 Zet het scherm vast op de muurbevestigingsbeugel (zie onderstaande instructies).
- 2 Trek de bovenkant van het plasmascherm dat aan de beugel vastzit, in de richting van de pijl om de hoek in te stellen. (Zie de afbeelding rechts.)
- 3 De hoek kan worden ingesteld van 0° tot 15° met tussenstappen van ±2°.

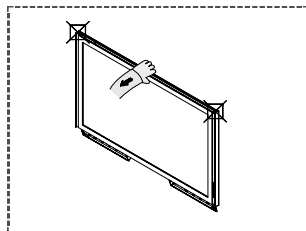

Pak het plasmascherm in het midden vast bij het instellen van de hoek (niet aan de zijkanten van het scherm).

Externe apparaten aansluiten op het plasmascherm

- Volg de volgende aanwijzingen om externe apparaten zoals een DVD of een Home Theater System op het plasmascherm aan te sluiten:

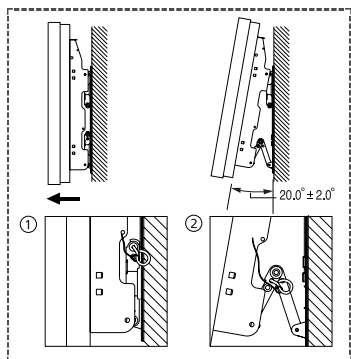



- 1 Zorg dat u de veiligheidspinnen aan de onderkant van het plasmascherm verwijdert.
 - Indien de veiligheidspinnen niet worden verwijderd, kan de hoek niet worden aangepast. Iedere poging daartoe kan beschadiging van het plasmascherm tot gevolg hebben.
- 2 Pak de onderkant van het scherm vast en trek het volledig naar voren in de richting van de pijl (zie afbeelding) om de hoek aan te passen. (0°-20° met stappen van 2°) Schuif de veiligheidspinnen aan beide kanten in de voorste gaten zoals aangegeven in figuur ②.
 - Het scherm weer gebruiken na het aansluiten van externe apparaten Verwijder de veiligheidspinnen om de hoek weer op 0° te zetten en zet de veiligheidspinnen vervolgens weer vast.
 - ⚠ Controleer uit veiligheidsoogpunt of het plasmascherm met de veiligheidspinnen is vastgezet. Indien u de veiligheidspinnen niet gebruikt, kan het plasmascherm vallen en ernstig letsel veroorzaken.

Problemen oplossen

Voer de onderstaande simpele controles uit voordat u de after-salesdienst van Samsung inschakelt. Als u het probleem niet kunt oplossen aan de hand van de onderstaande instructies, noteert u het model en het serienummer van de televisie en neemt u contact op met uw lokale leverancier.

Geen geluid of beeld

- ◆ Controleer of het netsnoer op een wandstopcontact is aangesloten.
- ◆ Controleer of u op de knop  (Power) (Aan/uit) op de tv heb gedrukt of druk op de toets **POWER** () op de afstandsbediening.
- ◆ Controleer de instellingen voor het contrast en de helderheid van het beeld.
- ◆ Controleer het geluidsvolume.
- ◆ Controleer of Interne mute in de stand Aan staat.

Normaal beeld maar geen geluid

- ◆ Controleer het geluidsvolume.
- ◆ Controleer of de toets **MUTE** op de afstandsbediening is ingedrukt.

Geen beeld of zwart-witbeeld

- ◆ Pas de kleurinstellingen aan.
- ◆ Controleer of het geselecteerde uitzendsysteem correct is.

Geluid en beeld met storing

- ◆ Probeer erachter te komen welk elektrisch apparaat de televisie stoort en plaats het apparaat uit de buurt van de televisie.
- ◆ Sluit de televisie op een ander stopcontact aan.

Vaag beeld of sneeuw, vervormd geluid

- ◆ Controleer de richting, plaats en aansluitingen van de antenne.
Deze storing treedt vaak op bij het gebruik van een binnenantenne.

Afstandsbediening werkt niet goed

- ◆ Vervang de batterijen van de afstandsbediening.
- ◆ Reinig de bovenste rand van de afstandbediening (transmissievenster).
- ◆ Controleer of de "+" en "-"-polen van de batterij correct geplaatst zijn.
- ◆ Controleer of de batterijen leeg zijn.

Het scherm is zwart en het aan/uit-lampje knippert gestaag

- ◆ Controleer of uw computer aanstaat en of de signaalkabel in orde is.
- ◆ Het energiebeheersysteem van de TV is actief.
- ◆ Beweeg de muis van de computer of druk op een willekeurige toets op het toetsenbord.

- ◆ Controleer of het apparaat (STB, DVD, etc) aanstaat en of de signaalkabel in orde is.
- ◆ Het energiebeheersysteem van de TV is actief.
- ◆ Druk op de toets Source op het paneel of op de afstandsbediening.
- ◆ Zet de TV uit en weer aan.

*Deze pagina is met opzet leeg
gelaten.*

SAMSUNG

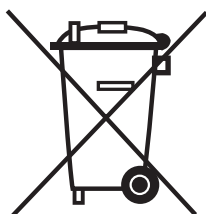

Correcte verwijdering van dit product (elektrische & elektronische afvalapparatuur)

Dit merkteken op het product of het bijbehorende informatiemateriaal duidt erop dat het niet met ander huishoudelijk afval verwijderd moet worden aan het einde van zijn gebruiksduur. Om mogelijke schade aan het milieu of de menselijke gezondheid door ongecontroleerde afvalverwijdering te voorkomen, moet u dit product van andere soorten afval scheiden en op een verantwoorde manier recyclen, zodat het duurzame hergebruik van materiaalbronnen wordt bevordert.

Huishoudelijke gebruikers moeten contact opnemen met de winkel waar ze dit product hebben gekocht of met de gemeente waar ze wonen om te vernemen waar en hoe ze dit product milieuvriendelijk kunnen laten recyclen.

Zakelijke gebruikers moeten contact opnemen met hun leverancier en de algemene voorwaarden van de koopovereenkomsten nalezen. Dit product moet niet worden gemengd met ander bedrijfsafval voor verwijdering.